

## Витрина низкая

СП.0130.406

КАПРИ 2

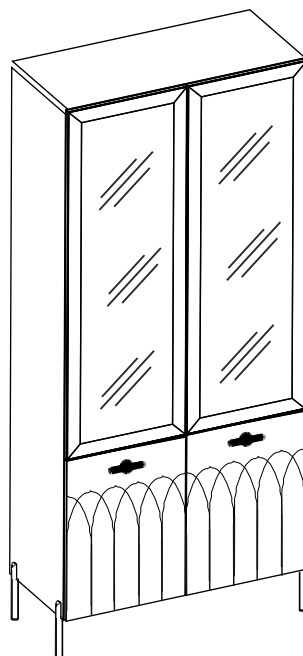

### Гарантия:

Предприятие-изготовитель гарантирует покупателю сохранение всех качественных показателей мебели, обусловленных ГОСТ 16371 -2014 и ГОСТ 19917 -2014 в течение 18 месяцев при соблюдении условий транспортирования, правил сборки, эксплуатации и хранения.

Претензии по качеству и комплектности мебели принимаются в пределах гарантийного срока по месту покупки. Для выполнения предприятием-изготовителем гарантийных обязательств, выявления несоответствий и установления причин их возникновения необходимо сохранить и предоставить:

- 1) части упаковки с наклеенными этикетками, номером партии или ростером (или их фотографии);
- 2) фотографии распечатанных упаковок, где обнаружен заводской брак деталей;
- 3) фотографии узлов, деталей собираемого изделия, если заводской брак обнаружен до сборки и в процессе сборки.

Предприятие оставляет за собой право внесения частичных изменений в конструкцию мебели и комплектующие изделия.

### Не являются гарантийным случаем:

Различные повреждения деталей и узлов изделий (бой, сколы, царапины, расслоения, оплавление, набухание ЛДСП и др.), возникшие в результате перевозки самовывозом, самостоятельной сборки, нарушений правил эксплуатации. Замена деталей и узлов изделий, не попадающих под гарантийный случай, производится за дополнительную оплату

**Внимание!!!** Предприятие оставляет за собой право вносить в изделие конструктивные изменения, в том числе с заменой фурнитуры.

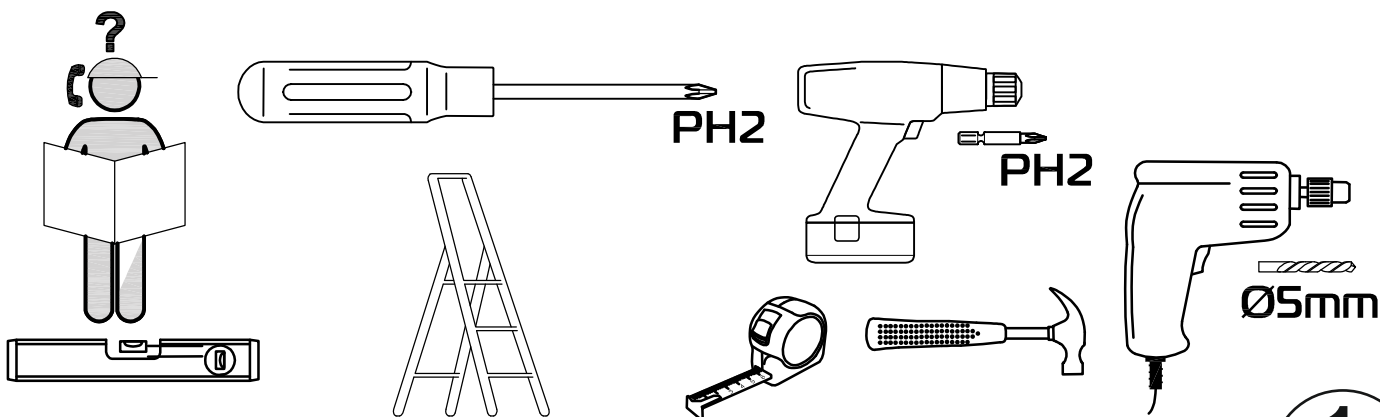

1

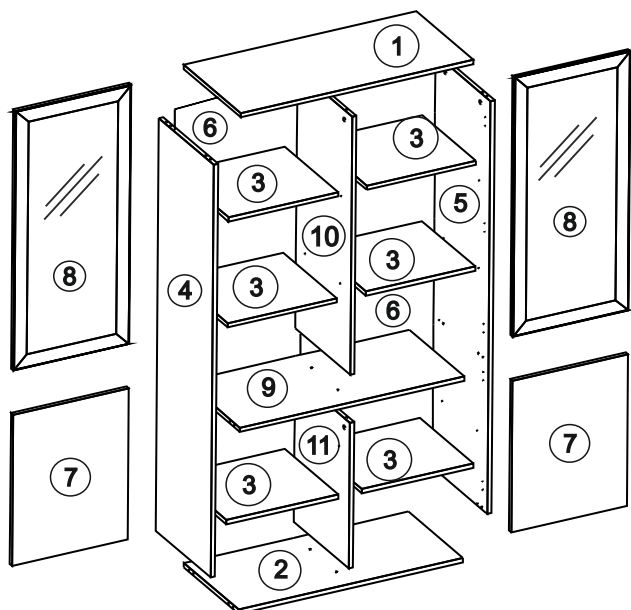

1	Крышка 904x422 (x1)		упак. 1
2	Горизонт 868x400 (x1)		упак. 1
3	Полка 422x390 (x6)		упак. 1
4	Бок 1571x400 (x1)	__лев	упак. 1
5	Бок 1571x400 (x1)	__прав	упак. 1
6	Задняя стенка 1583x447 (x2)		упак. 4
7	Дверь 576 x 446 (x2)		упак. 3
8	Стеклодверь 986 x 446 (x2)		упак. 2
9	Горизонт 868x400 (x1)		упак. 2
10	Перегородка 983x400 (x1)		упак. 1
11	Перегородка 556x400 (x1)		упак. 1
	Фурнитура		упак. 5

A		ГВОЗДИ	- 54 шт
B		ЭКСЦЕНТРИК САМОРЕЗ	- 16 шт
C		АМОТИЗАТОР	- 4 шт
D		ПОЛКОДЕРЖАТЕЛЬ	- 24 шт
E		САМОРЕЗ 3,5x16	- 54 шт
F		КЛЮЧ	- 1 шт
G		САМОРЕЗ 4x19	- 16 шт
H		ШКАНТ	- 12 шт
I		ПЕТЛЯ НАКЛАДНАЯ С ДОВОДЧИКОМ	- 10 шт
J		ЗАГЛУШКА ЭКСЦЕНТРИКА	- 16 шт
K		ОПОРА Н180	- 4 шт
L		ЗАГЛУША ЕВРОВИНТА	- 4 шт
M		ЕВРОВИНТ x50	- 4 шт
N		ВИНТ М4 x20	- 4 шт
O		РУЧКА	- 2 шт
P		АМОТИЗАТОР НАКЛАДНОЙ	- 2 шт
Q		УГОЛОК 70x55	- 2 шт

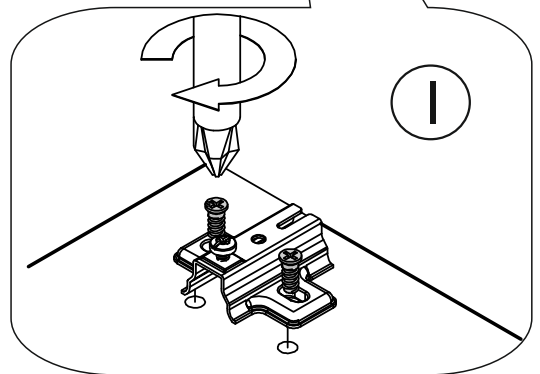
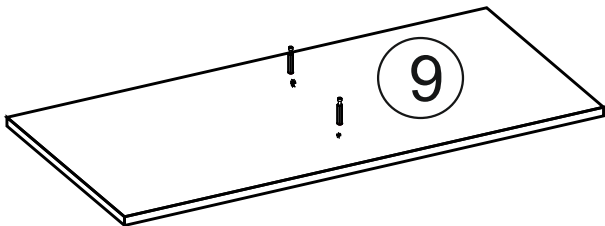
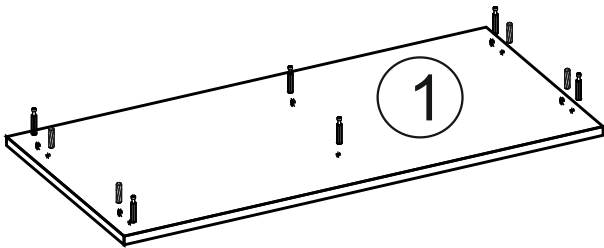
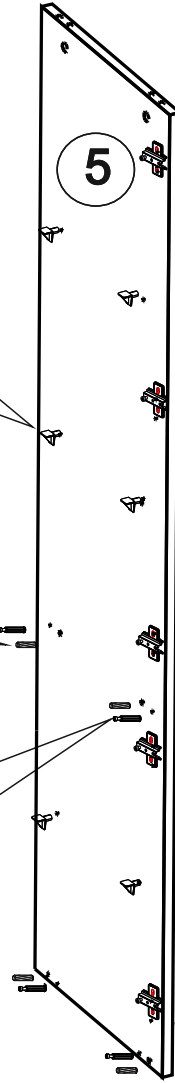
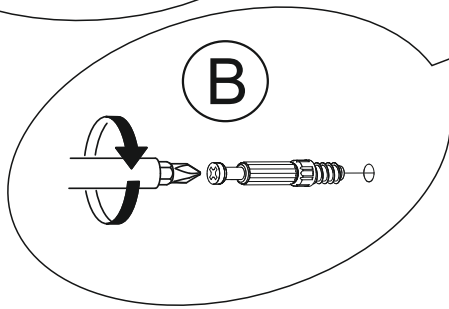
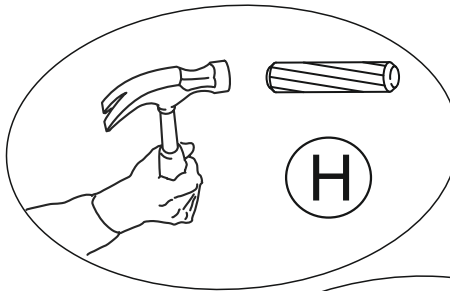
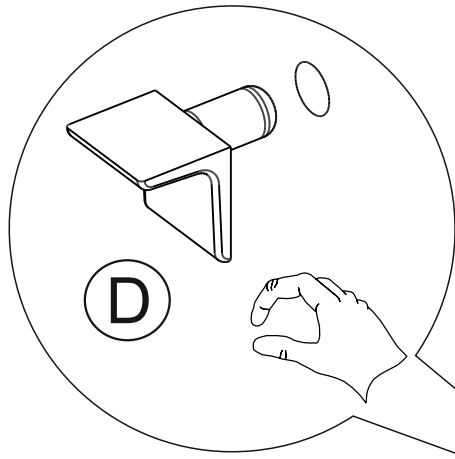
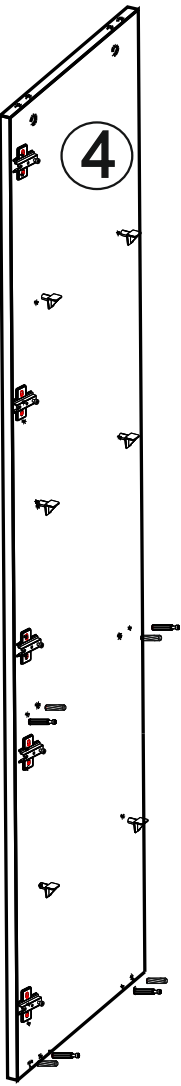

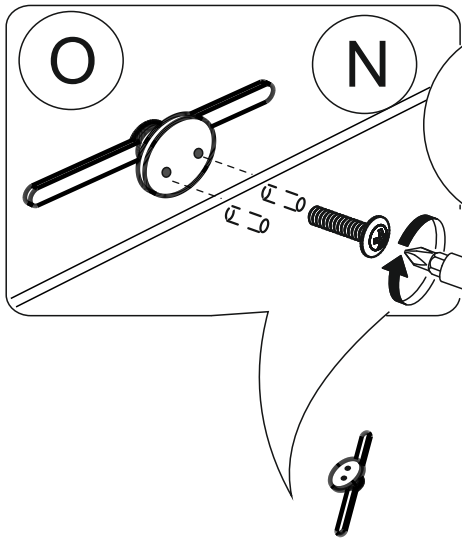

M4x20  
x2

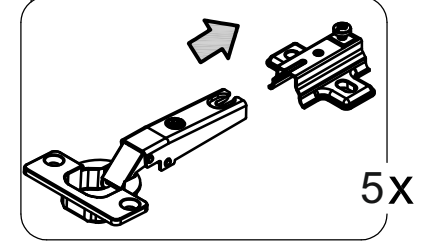
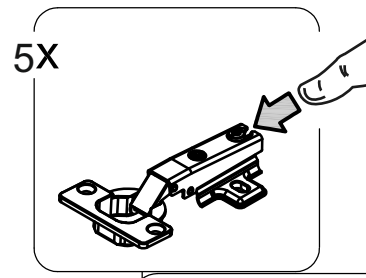

5X

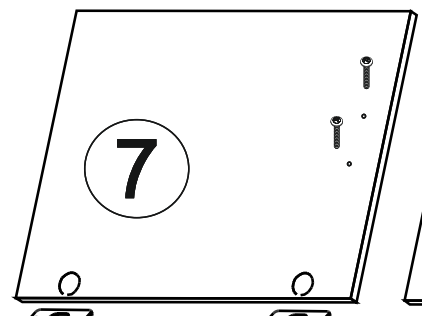

7

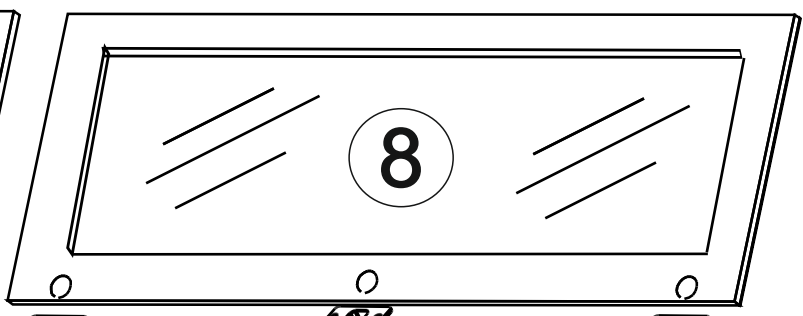

8

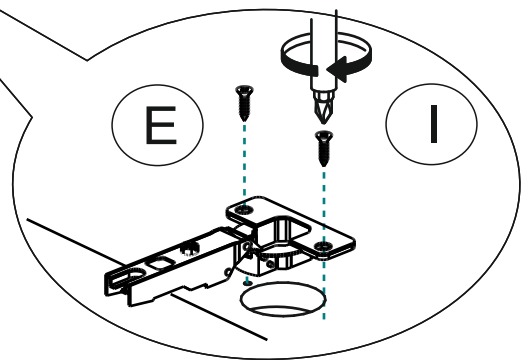

E

I

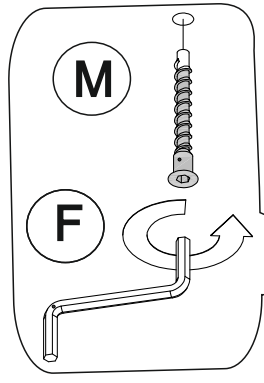

M

F

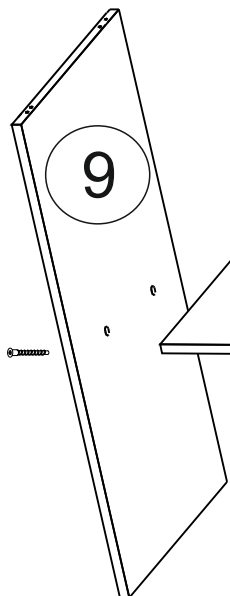

9

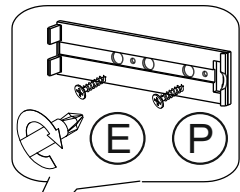

E

P

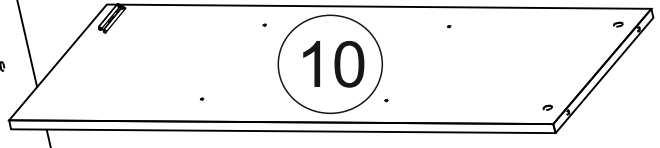
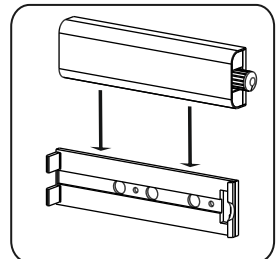

10

