

Шкаф 2-х дверный (корпус)

СП.0130.402

КАПРИ 2

Гарантия:

Предприятие -изготовитель гарантирует покупателю сохранение всех качественных показателей мебели, обусловленных ГОСТ 16371 - 2014 и ГОСТ 19917 - 2014 в течение 18 месяцев при соблюдении условий транспортирования, правил сборки, эксплуатации и хранения.

Претензии по качеству и комплектности мебели принимаются в пределах гарантийного срока по месту покупки. Для выполнения предприятием -изготовителем гарантийных обязательств, выявления несоответствий и установления причин их возникновения необходимо сохранить и предоставить:

- 1) части упаковки с наклеенными этикетками, номером партии или ростером (или их фотографии);
- 2) фотографии распечатанных упаковок, где обнаружен заводской брак деталей;
- 3) фотографии узлов, деталей собираемого изделия, если заводской брак обнаружен до сборки и в процессе сборки.

Не являются гарантийным случаем:

Различные повреждения деталей и узлов изделий (бой, сколы, царапины, расслоения, оплавление, набухание ЛДСП и др.), возникшие в результате перевозки самовывозом, самостоятельной сборки, нарушений правил эксплуатации. Замена деталей и узлов изделий, не попадающих под гарантийный случай, производится за дополнительную оплату

Внимание!!! Предприятие оставляет за собой право вносить в изделие конструктивные изменения, в том числе с заменой фурнитуры.

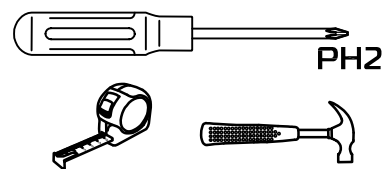
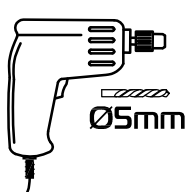
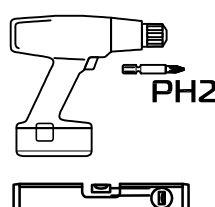
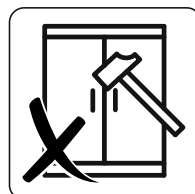
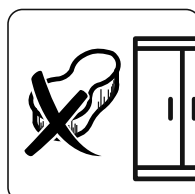
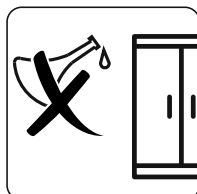
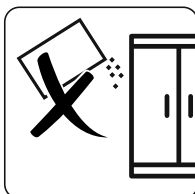
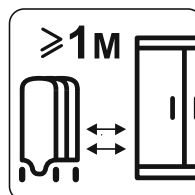
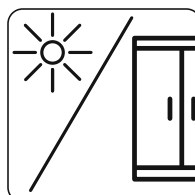
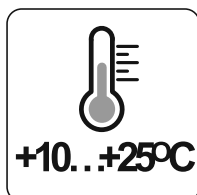
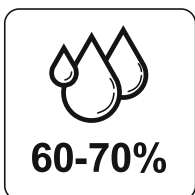
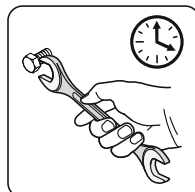
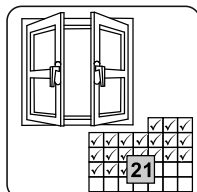
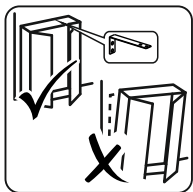

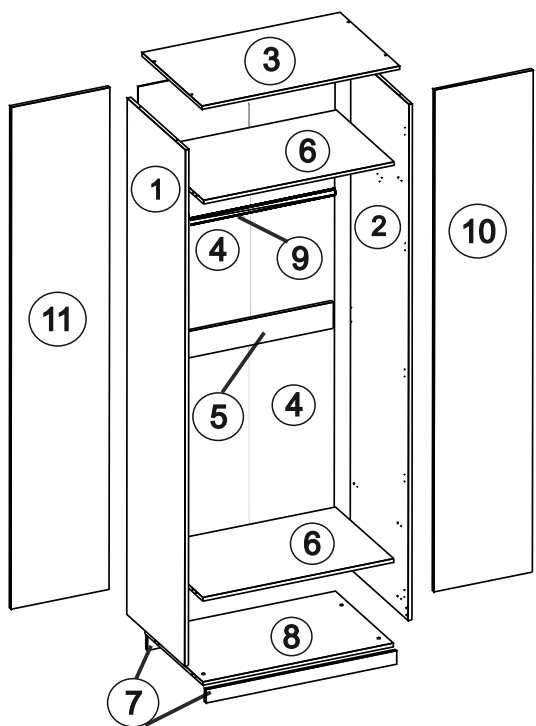

- ① Бок 2336x550 (x1)__ лев упак. 1
- ② Бок 2336x550 (x1)__прав упак. 1
- ③ Крышка 904x572 (x1) упак. 2
- ④ Задняя стенка 2286x446 (x2) упак. 1
- ⑤ Планка 120x868 (x1) упак. 2
- ⑥ Горизонт 868x550 (x2) упак. 2
- ⑦ Цоколь 868x60 (x2) упак. 2
- ⑧ Горизонт 868x550 (x1) упак. 2
- ⑨ Штанга x862 (x1) упак. 2

- ⑩ ⑪ Дверь (пр./лев.) 2272 x 446 (x2) упак. отдельно

Фурнитура

упак. 3

A		ГВОЗДИ	- 68 шт
B		ЭКСЦЕНТРИК САМОРЕЗ	- 16 шт
C		АМОРТИЗАТОР	- 4 шт
D		ШТАНГОДЕРЖАТЕЛЬ	- 2 шт
E		САМОРЕЗ 3,5x16	- 46 шт
F		КЛЮЧ	- 1 шт
G		ШУРУП 3x16	- 16 шт
H		ШКАНТ	- 20 шт
I		ПЕТЛЯ НАКЛАДНАЯ С ДОВОДЧИКОМ	- 10 шт
J		ЗАГЛУШКА ЭКСЦЕНТРИКА	- 16 шт
K		ПОДПЯТНИК	- 8 шт
L		ЗАГЛУША ЕВРОВИНТА	- 4 шт
M		ЕВРОВИНТ x50	- 4 шт
N		ПРОФИЛЬ СОЕДИНИТЕЛЬНЫЙ x2260	- 1 шт упак. 1

